

DENTCALL[®]X

KALDEANLÆG
BRUGERMANUAL

01-10-2022

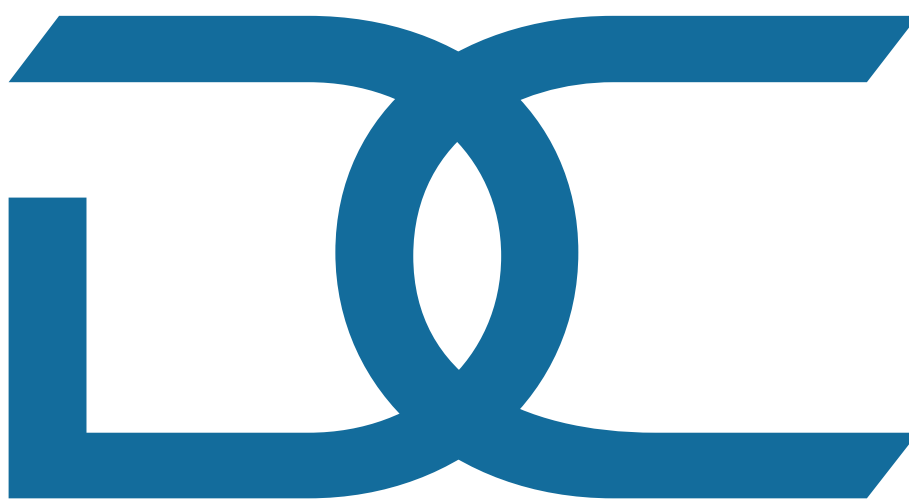

DENTCALL®X

PRODUKTOVERSIGT

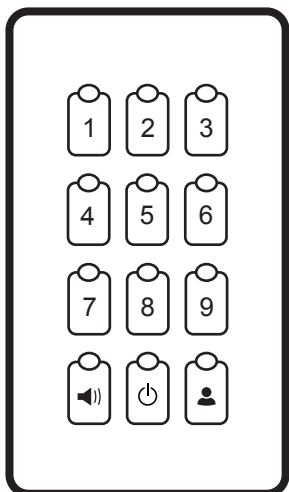

DENTCALL®X-9

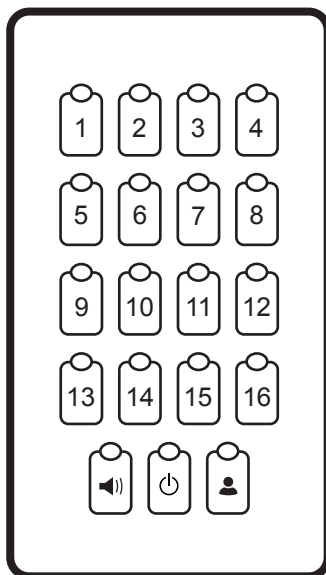

DENTCALL®X-16

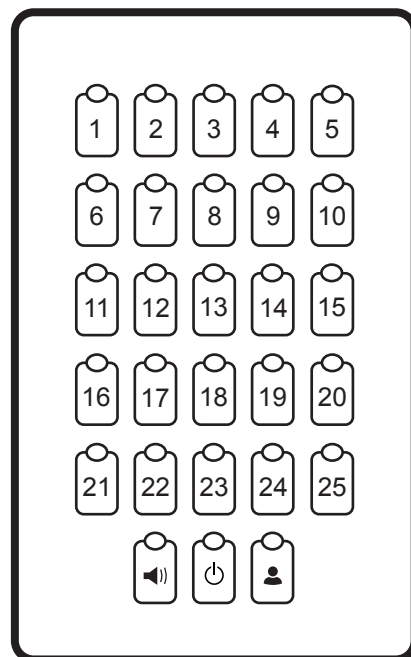

DENTCALL®X-25

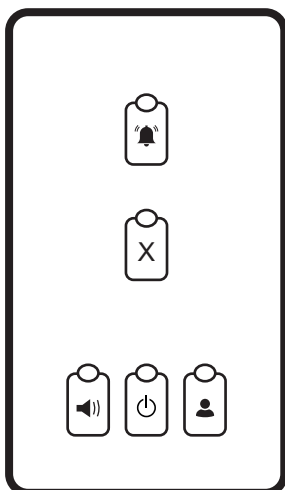

DENTCALL®X-1

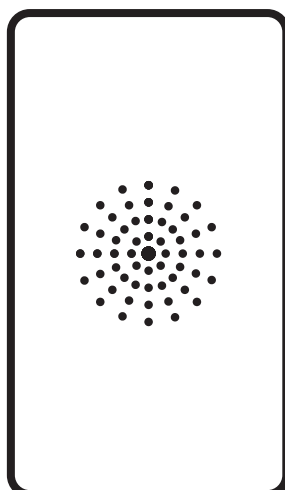

DENTCALL®X-BUZZER

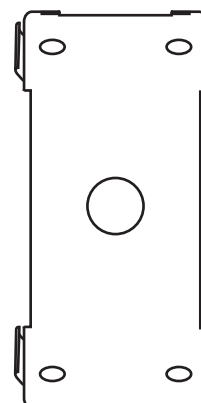

VÆGBESLAG

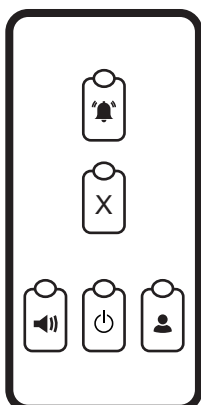

DENTCALL®X-1
UNIT



DENTCALL®X-
UNIT

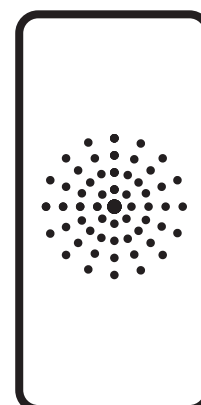

DENTCALL®X-BUZZER
UNIT

DENTCALL®X

BETJENING

ANVENDELSESFORMÅL

Disse produkter er udelukkende beregnet til brug som kaldeanlæg. Produktet må kun bruges til formål som beskrevet heri. Produktet må kun tilsluttes komponenter leveret af producenten. Dette gælder dog ikke netværkscabler og patchpanel. Er der tvivl om anvendelsen, kontakt da forhandler eller producenten.

DENTCALL®X KALDEANLÆG

Panelet kan betjenes ved at trykke på en af tal-knapperne. Panelet kan tilsluttes kaldeknappen på unitten/fodkontrollen, panelet er så tilknyttet en af talknapperne. Alle panelerne viser samme status.

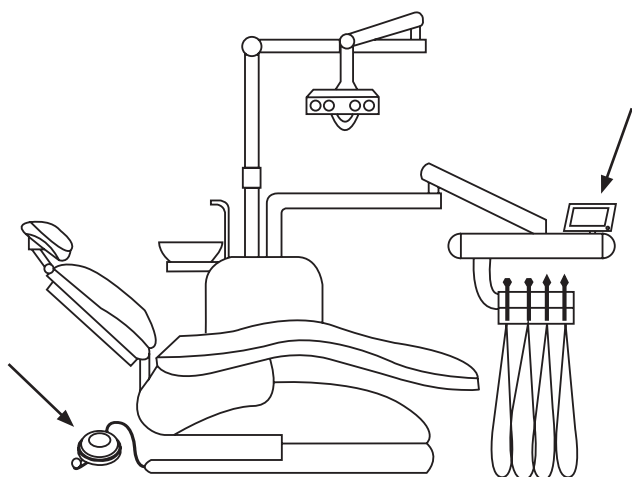

OPKALD

Tandlægen ønsker hjælp (opkald): Ved første tryk på panel eller unitten/fodkontrollen, vil tilhørende lampe ved knappen, begynde at blinke i alle paneler, samt der høres en lyd i alle panelerne.

SVAR

Klinikassistenten svarer på opkaldet (svar): Klinikassistenten har set opkaldet og svarer ved at trykke på knappen, lampen vil nu lyse konstant, klinikassistenten er på vej til det pågældende klinikrum. Det kan tandlægen se på sit panel.

AFSLUT

Klinikassistenten er færdig i klinikrummet (afslut): Tredje tryk på knappen, lampen vil nu slukke på alle panelerne.

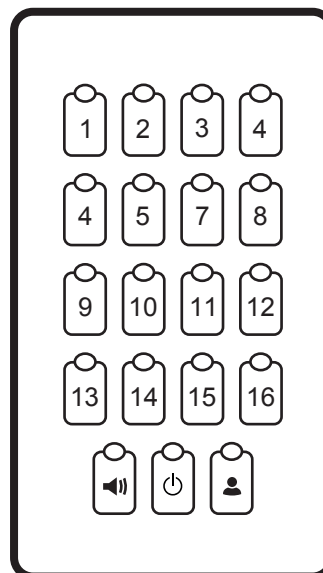

DENTCALL[®]X

INDSTILLINGER

SLUK

Dette panel ønskes slukket helt:
Tryk på "STANDBY", panelet går i standby og rød lampe lyser, alle andre lamper er slukket og der er ingen lyd fra panelet.

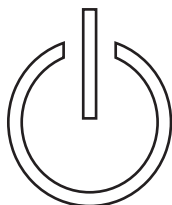

INGEN LYD

Dette panel skal ikke give et lyd-signal når der sker et kald:
Klik på knappen "HØJTALER", nu er panelet lyd-løst, grøn lampe lyser. Klik igen og lyden er igen tilsluttet, grøn lampe slukket.

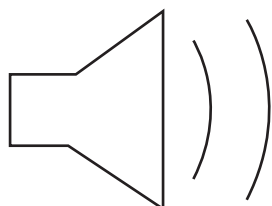

EGEN STATUS

Dette panel ønsker ikke at se andres status, kun dens eget ID er aktivt:
Tryk på "ID" knappen, panelet viser kun status for ID og grøn lampe lyser. Tryk igen og alle kald vises igen på panelet.



PANEL ID

Opsætning af panel ID nr.:
Hold "ID" inde i mere end 3 sek. kan panel ID nr. ændres ved tryk på den ønskede talknap. Dette bruges ved tilslutning til en ringeknap eller unit.

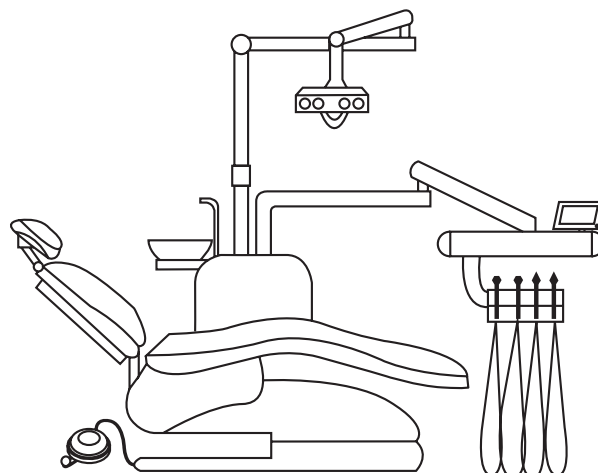

DENTCALL®X

PRAKTISK INFO

RENGØRING

Panelet kan rengøres med en fugtig klud og alm. rengøringsmidler, samt let afspritning.

Panelet må ikke komme i direkte vandkontakt.



GARANTI

Panelet og strømforsyningen er dækket af 2 års garanti.

Ved fejl på panel eller strømforsyning vil disse blive ombyttet til et andet panel eller strømforsyning. Under garantien betaler kunden forsendelse til producenten, som så betaler forsendelsen tilbage til kunden.

Garantien er kun gyldig ved korrekt montering og anvendelse.

Ved fejl montering og fejl uden for garantien sendes et nyt produkt til normal pris + forsendelsen.

Det kan være en fordel at oplyse panel ID nr. f.eks. klinik nr. på garantikortet, da erstatningspanelet så kan være programmeret rigtig.

Kontakt forhandleren eller producenten ved fejl på anlægget.

BORTSKAFFELSE

DENTCALL®X skal bortskaffes som elektronisk affald efter gældende lovgivning i installationslandet, eller indleveres til DENT ApS.

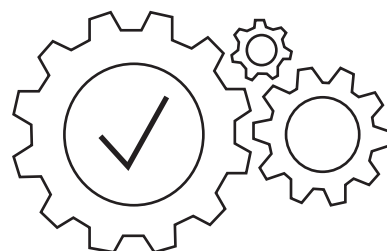
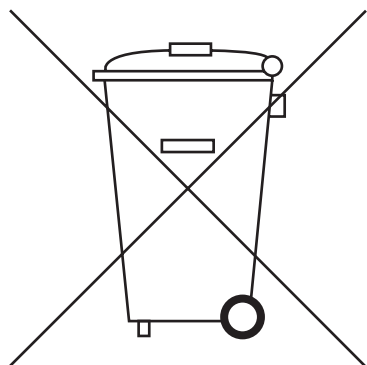

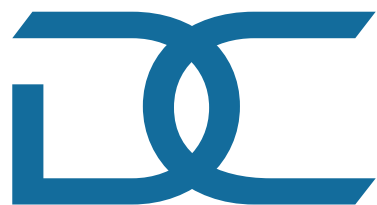

DENTCALL®X

DENTCALL
Vestre Hovedgade 6C
7560 HJERM
70229944
MAIL@DENTCALL.DK
WWW.DENTCALL.DK
